

Anschlussbeispiele

HR7000C-01 Focus II - Anschluss ohne und mit Mutingfunktion

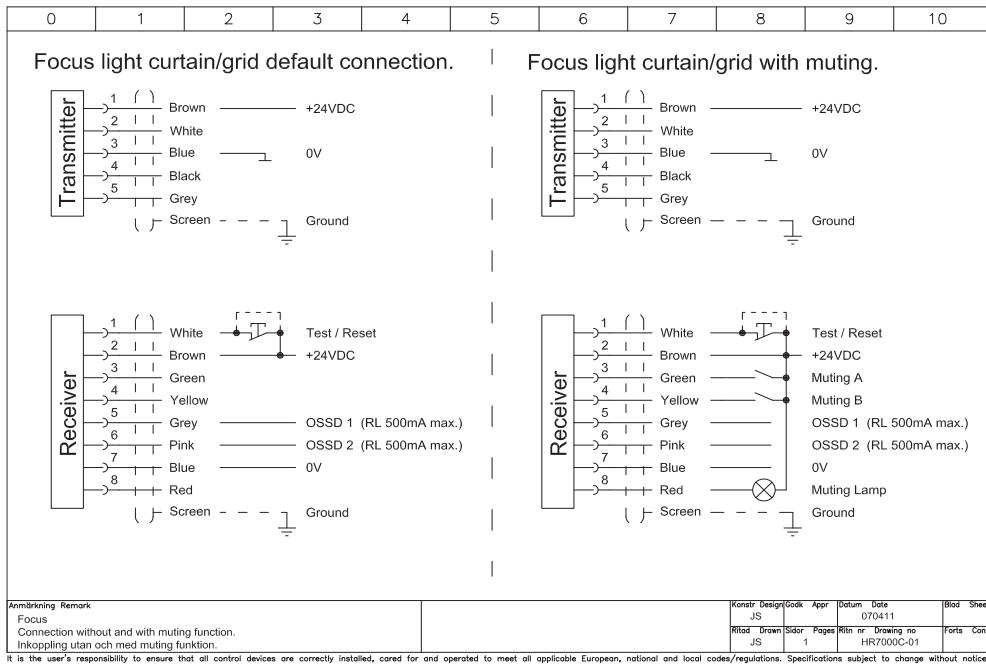

HR7000E-01 Focus II - Anschluss mit Pre-Reset-Funktion

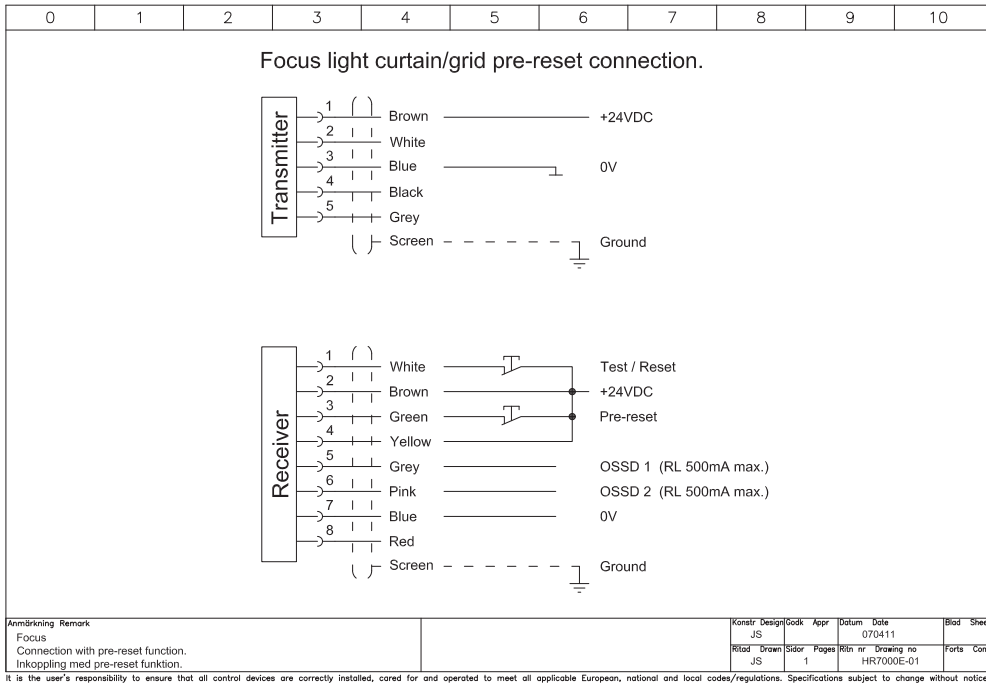

Anschlussbeispiele

HR7000F-01 Focus II - Anschluss mit Muting an das Sicherheitsrelais

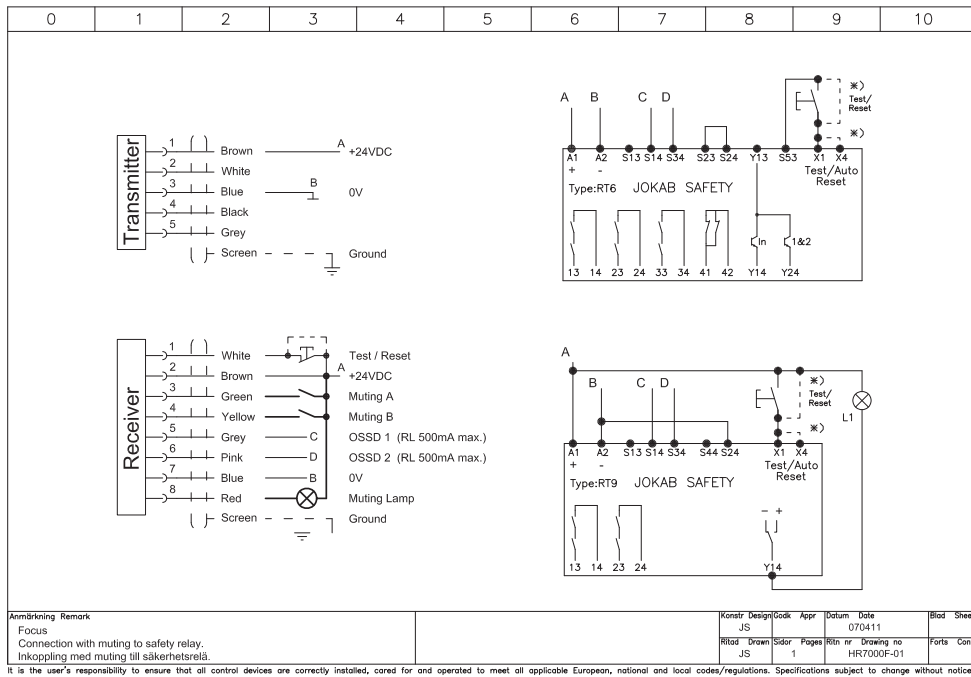

HR7000G-01 Focus II - Anschluss mit MF-T/MF-L-Geräten

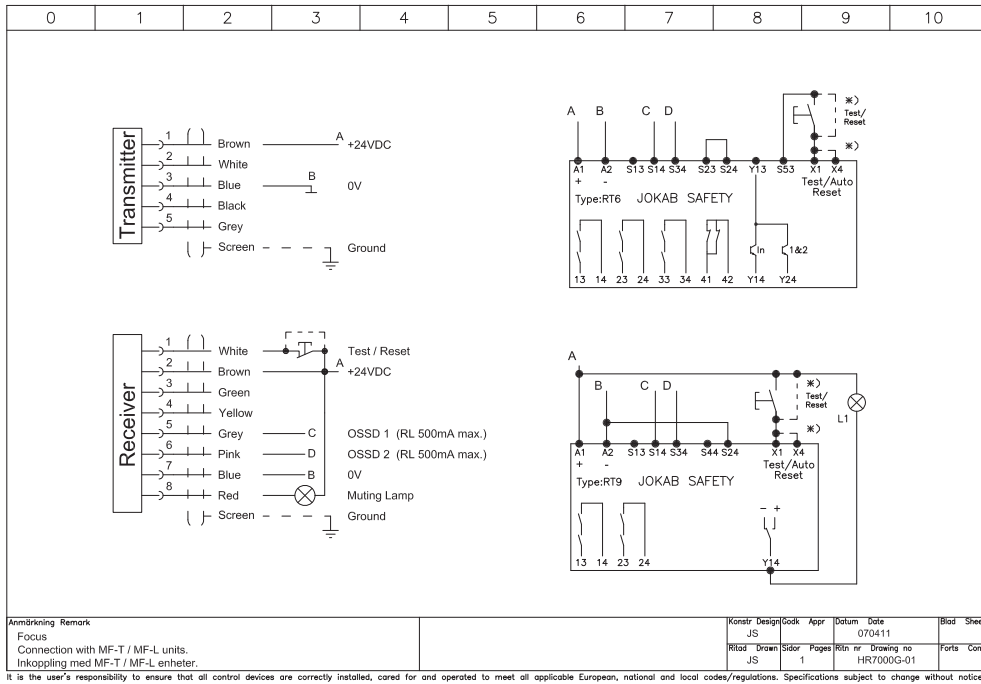

Anschlussbeispiele

HR7000H-01 Focus II - Anschluss mit FMC/Tina-Schnittstelle

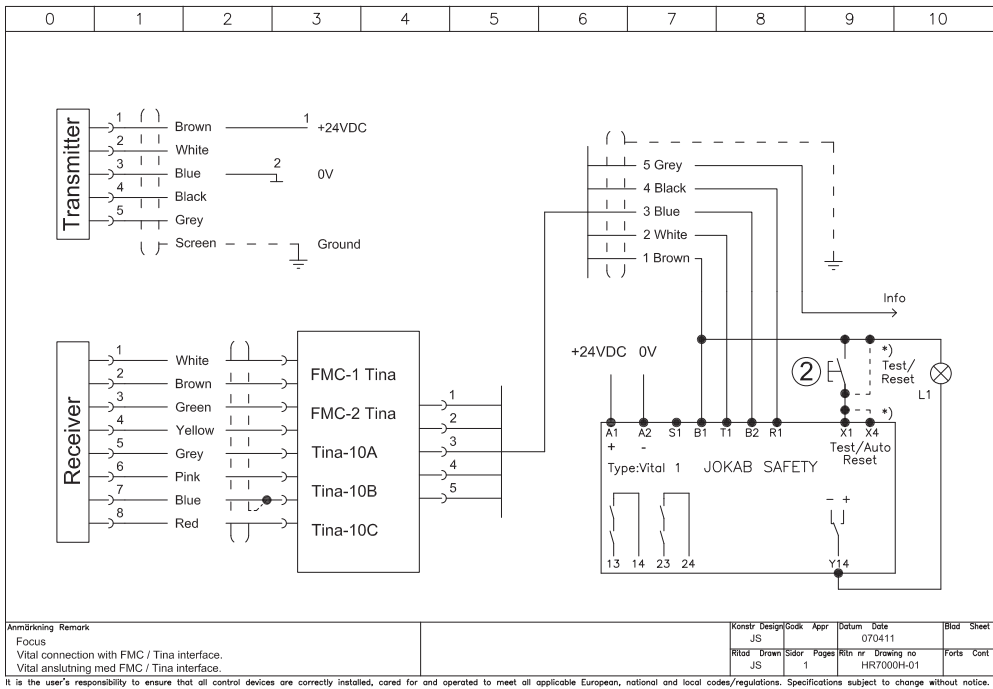

7

FMC - Anschlussmöglichkeiten

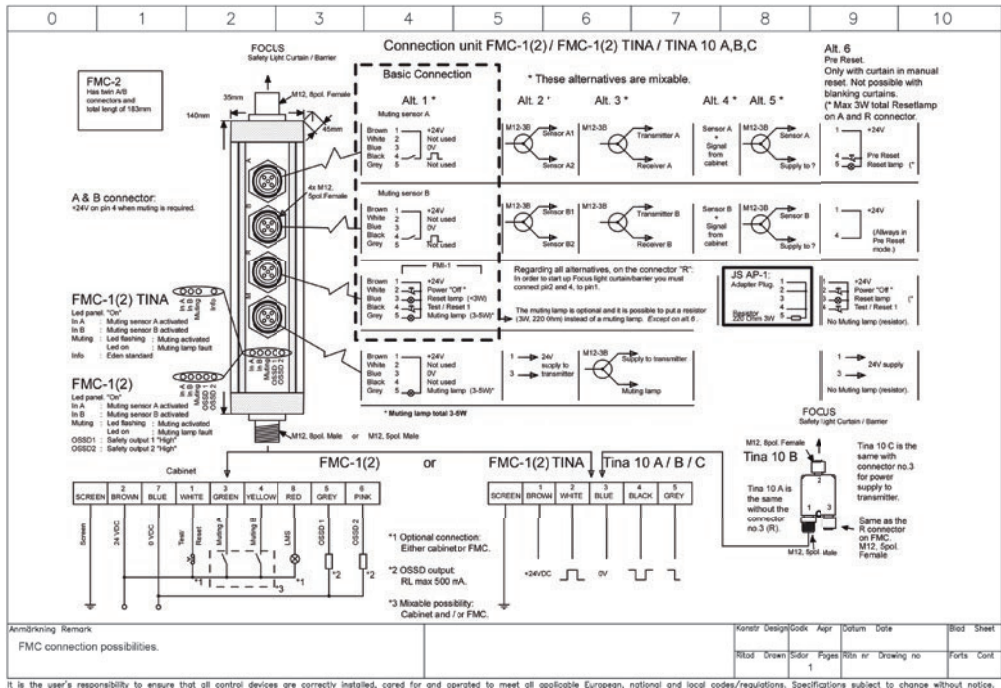

Anschlussbeispiele

HR7000J-01 FMC-1 oder FMC-1 Tina mit Mutingsensoren und Rückstellung

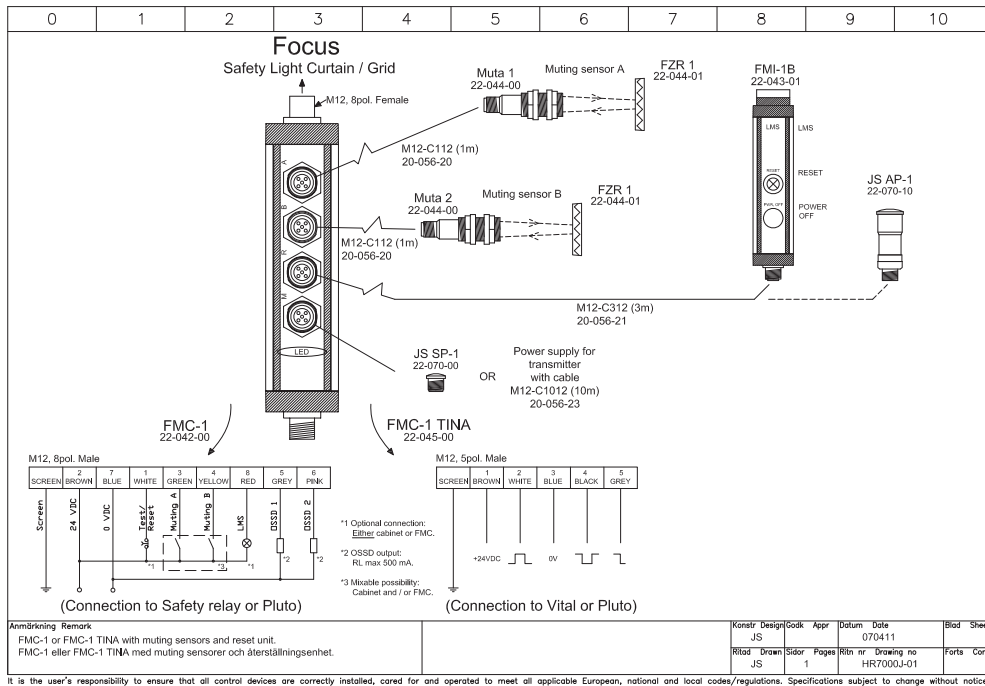

HR7000K-01 FMC-1 oder FMC-1 Tina beschalten mit Pre-Reset

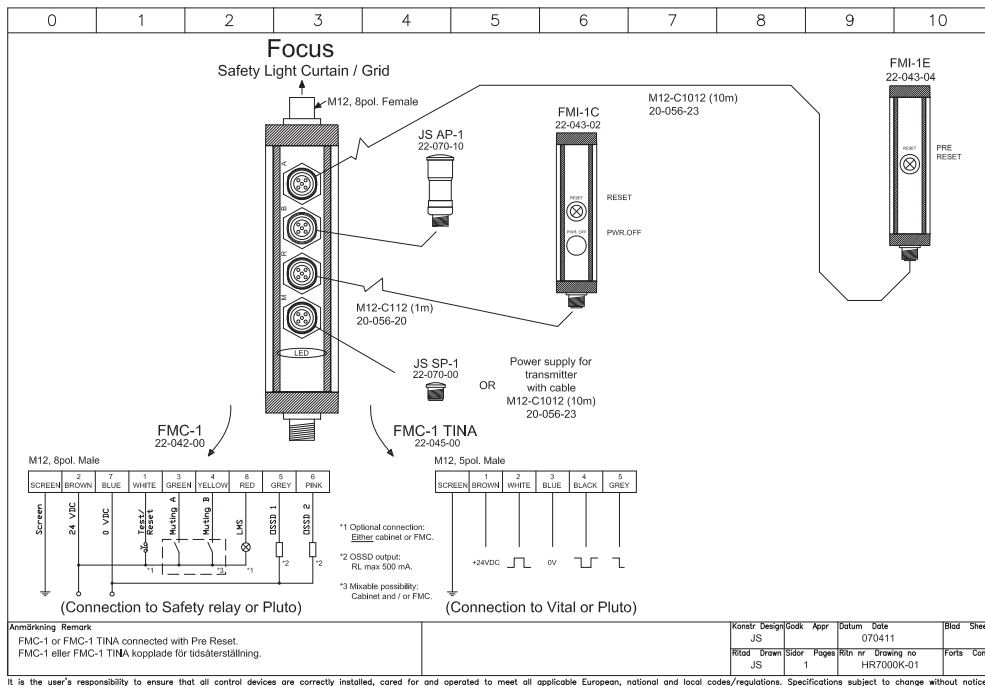

Anschlussbeispiele

HR7000-01 Anschlussbeispiel FMC/FMI

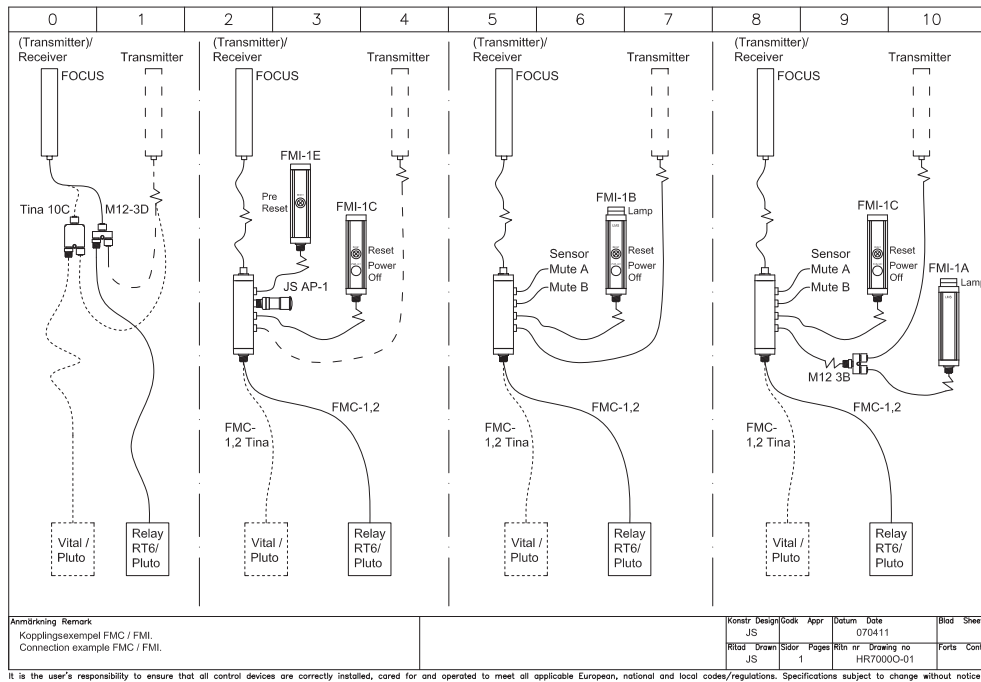

HR7000P Verkabelungsbeispiel

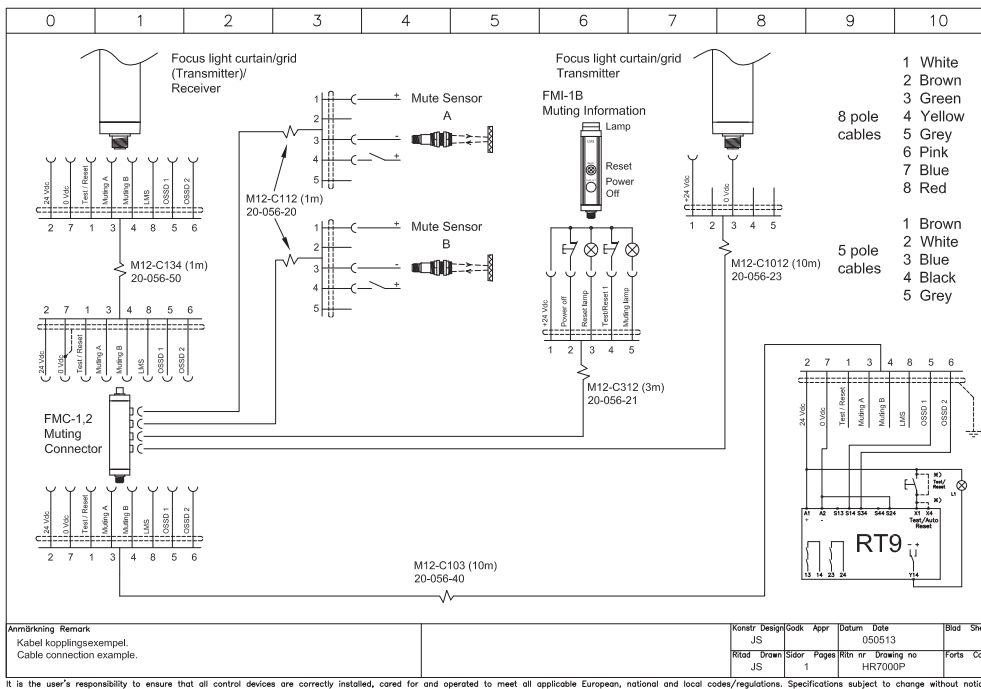

Anschlussbeispiele

HR7000Q Verkabelungsbeispiel

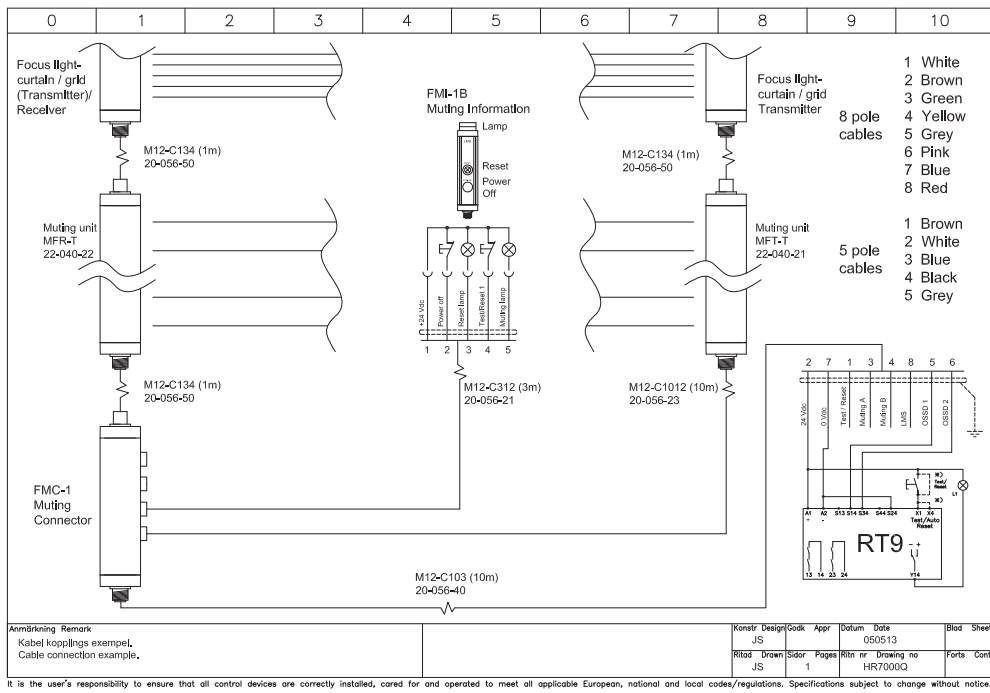

HR7000S Focus II; Muting mithilfe von Pluto, FMC und einem Verbindungskabel

